

DENSO

Passport Scanner

NEW

QK30-OP-U



パスポート瞬間読み取り!!



小売店での免税書類発行に

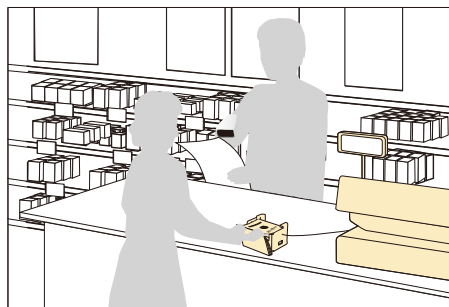

ホテルなどでの本人確認に

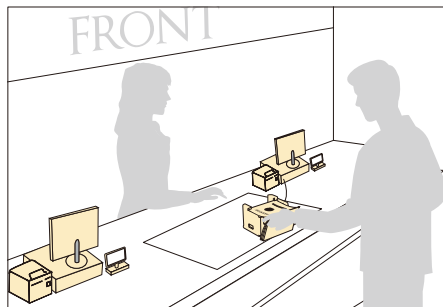

Long Life よいものをより長く
デンソーウェーブ製品は、長期安定供給。
さらに保守サービスは、販売終了後も5年間継続することをお約束します。



運用イメージ

免税手続きをカンタン、スピーディーに

スキャナによるパスポート情報の正確な読み取りで、免税書類への転記ミスを削減し免税手続きをスピーディーに行うことができます。その他、訪日外国人の個人認証などにもお使いいただけます。

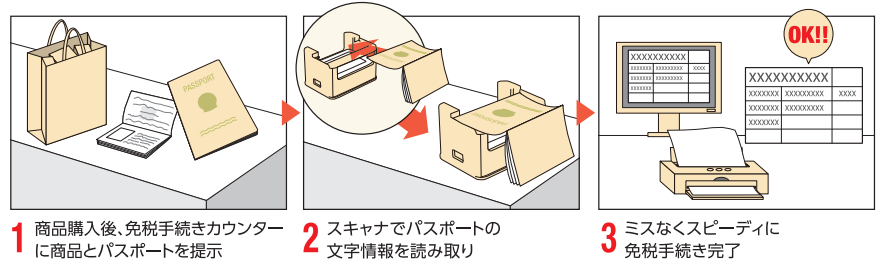

特長1

誰でも簡単に読み取れる!!

読み取りアタッチメントを付けることにより、読み取り位置が固定され、初めての方でもスムーズに読み取りができます。さらに、抜群の読み取り性能でスタッフの方にストレスを感じさせません。
※パスポートOCRの読み取りにはアタッチメントが必要です。アタッチメントが装着されていないと読み取りできませんのでご注意ください。

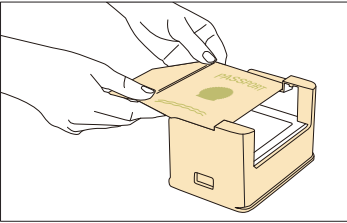

特長2

安心の読み取り機能

品質の悪い文字が存在する場合、その位置(桁数)を読み取りデータに続いて転送し、上位アプリケーションで目視確認を促すアラートを出すなどの活用ができます。読み取りが心配な文字は再確認することで、より確実な運用を実現します。

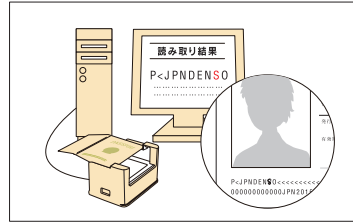

特長3

設定用ソフトで各種設定が簡単!!

「Scanner Setting OCR」(無償)を使えば音量やLEDなどの各種パラメータ設定が簡単に済みます。さらに、一括設定QRの作成も可能で、スキャナにこのQRを読み込ませるだけで全ての設定を反映させることができます。1店舗で何台もの機器を使用する場合も、設定の手間がかりません。

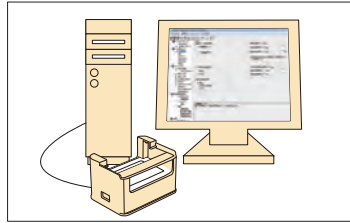

特長4

モバイルQRコード・バーコード対応でサービス拡充に貢献!!

パスポートの文字の読み取りに加え、モバイルQRコード・バーコードの読み取りにも優れています。モバイルクーポンやモバイル会員登録の発行など、お客様の満足度アップに繋がるサービスの拡充も可能です。

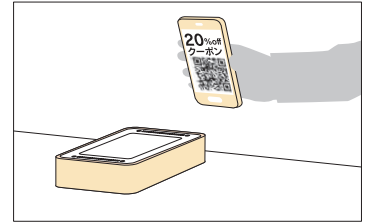

仕様

		パスポートOCRモデル	
型式		QK30-OP-U	
読み取り部	読み取りコード	バーコード	EAN-13/-8(JAN-13/-8)、UPC-A/C、UPC/EAN(アドオン付き)、Interleaved 2 of 5 (ITF)、Standard 2 of 5 (STF)、CODABAR(NW-7)、CODE39、CODE93、CODE128、GS1-128(EAN-128)、GS1 DataBar(RSS)
		2次元コード	QRコード、マイクロQRコード、SQRC、iQRコード、PDF417、マイクロPDF、DataMatrix、Aztec、GS1 Composite、MaxiCode
		OCR-B フォント	ICAO勧告Doc9303 Part1 Volume1 に準拠したMachine readable passport (MRP) (パスポートOCR 44桁 x2段)
	最小分解能	バーコード	0.18mm
	2次元コード	0.25mm	
読み取り基準位置	0mm ^{※1} / 7mm ^{※2}		
	読み取り確認	青・赤・緑3色ラインLED、スピーカ	
通信インターフェイス	方式	USB1.1準拠(COM、HID) ^{※3}	
	コネクタ形状	USBコネクタ タイプA	
	ケーブル長	1.5m	
電源	電源供給	接続先より供給 ^{※4}	
環境性能	保護等級	IPX2	
	使用温度範囲	-5~50℃	
	使用湿度範囲	10~90%RH(結露・結氷のないこと)	
質量(ケーブル、アタッチメント含む)		約350g	

※1:アタッチメントの上面からの高さ。OCR-Bフォント読み取りの場合。※2:防塵プレート面からの高さ。バーコード・2次元コード読み取りの場合。※3:USBキーボードインターフェイス、USB-COMインターフェイスの2方式をサポートしています。USB-COMインターフェイスモードで使用するときはUSBドライバを弊社ホームページよりダウンロード(無償)して下さい。※4:パソコンやUSB-HUBの種類によっては接続できない場合がありますので、事前に接続確認をいただけるようお願いいたします。

寸法図

単位: mm (寸法は全て参考寸法です)

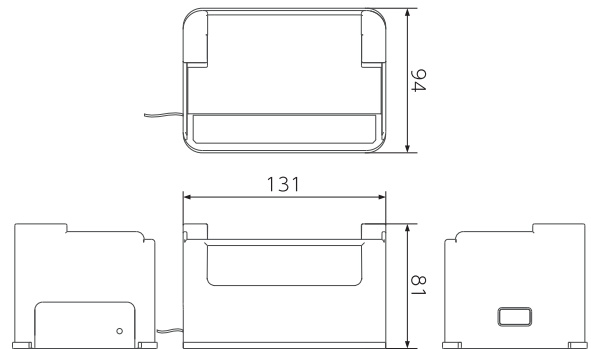

商品構成

- 本体セット
 - ・本体
 - ・EA-QK30(アタッチメント)
 - ・操作ガイド
 - ・取扱説明書 [HP](#)
- ソフトウェア
 - ・USBドライバ(Active USB-COMポートドライバ) [HP](#)
 - ・設定ソフト(Scanner Setting OCR) [HP](#)
 - ・SQRC読み取り設定ソフト(SQRC Setting)
 - ・キーボードエミュレーションソフト(QR_kbif) [HP](#)

[HP](#) このマークの付いた項目は弊社ホームページ(QBdirect)より無償でダウンロードいただけます。

開発支援ライブラリ (有償)

パスポート読み取りのアプリケーション開発工数を削減するライブラリをご提供いたします。また、免税対応でお使い頂けるアプリケーションもご用意しております。詳しくは弊社担当営業までお問い合わせください。

保守サービス

デンソーウェーブでは、お客様に安心して製品をご利用いただくために、3種類の保守サービスをご用意しております。※詳しくはホームページをご覧ください。

製品の詳細はホームページをご覧ください
<http://www.denso-wave.com/ja/adcd/>



●QRコードは(株)デンソーウェーブの登録商標です。 ●外観仕様等は改良のため、予告なく変更することがあります。 ●このカタログの記載データは、2015年6月現在のものです。

お求め、ご相談は

安全にお使い頂くために

ご使用前に取扱説明書をよくお読みの上、正しくお使いください。



弊社は一般社団法人JBRCの会員として、小形充電式電池のリサイクルを実施しています。使用済み小形充電式電池のリサイクルにご協力下さい。

<http://www.jbrc.com>

環境への取り組み

(株)デンソーウェーブは、製品の開発・設計にあたっては製品EMS(Environmental Management System:環境マネジメントシステム)に則り、環境に与える負荷の軽減を図った製品を送り出しています。

<http://www.denso-wave.com/ja/about/eco/>

株式会社デンソーウェーブ

本社 〒470-2297 愛知県知多郡阿久比町大字草木字宇池 1

東京支店 TEL 0120-585-271 FAX 03-6367-9729

東北営業所 TEL 022-782-0071 FAX 022-782-0078

静岡営業所 TEL 054-208-3271 FAX 054-655-3275

中部支店 TEL 0566-75-7901 FAX 0566-75-7970

大阪支店 TEL 06-7166-5010 FAX 06-7166-5005

広島営業所 TEL 082-504-1101 FAX 082-504-1105

福岡営業所 TEL 092-643-6900 FAX 092-643-6902

カスタマーデスク

0120-585-271

受付時間 9:10~12:00 / 13:00~17:30 (土・日・祝日を除く)
※携帯電話、PHSからでもご利用いただけます。