

DENSO

非接触ICカードリーダー

PR-450UDM

そのサイズは、
カードよりも小さくなった。

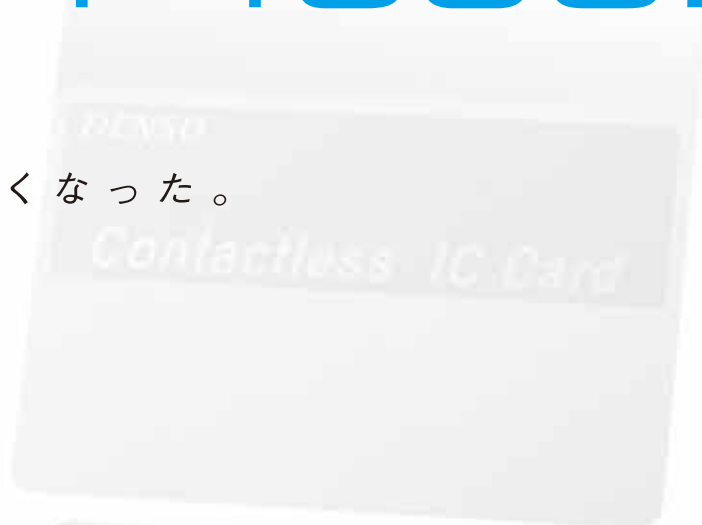

(原寸大)

FeliCa

MIFARE®

TypeA,B

マルチカード対応



※写真はイメージです。

個人認証や決済処理をハイセキュアに実現するICカードリーダーがついに登場。サイズはわずか7.5cm×5.4cmと、ICカードよりも小さいコンパクト設計。スペースや環境にあわせて、フレキシブルな使用に応えます。

特長1 NFCパッシブモード準拠

NFCIP-1およびIP-2(一部準拠)に対応しているため、様々なICカードに対応した業務アプリケーションの搭載が可能です。

特長3 ケースのままでも置きやすい

カードをケースに入れたままでも置けるワイド構造。わざわざ取り出さなくてもポンと置くだけでOKです。

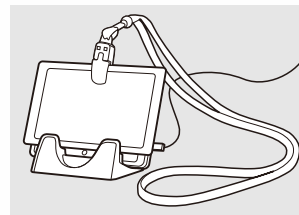

特長2 USBでカンタン接続

USB(ver.1.1)インターフェースで簡単に上位機器との接続が可能。さらに電源もUSBから供給のため、外部電源が不要です。

特長4 コンパクト設計で設置も自由自在

カードよりひと回り小さく、場所を取りません。さらに置き台は脱着式のため、リーダーライター本体のみでの使用が可能です。

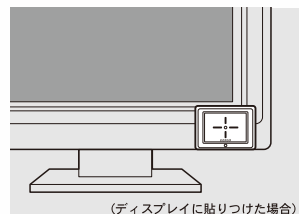

(ディスプレイに貼りつけた場合)

※対象OS:Windows®2000/XP/Vista(32bit版)/7(32bit版/64bit版)
※Windows®はMicrosoft Corporationの米国及びその他の国における登録商標または商標です。

※金属面への貼付は通信に影響を受けますのでご注意ください。

DENSO PR-450UDM仕様

PR-450UDM		
適合法規	誘導式読み書き通信設備	
タイプ	デスクトップタイプ	
対応カード	FeliCa ^{※1}	
	MIFARE [®] (1K,4K,UL) ^{※2}	
	ISO/IEC 14443 TypeA (DESFire等)、TypeB	
通信距離 (参考値)	FeliCa(RC-S860)	30mm
	MIFARE [®] (1K)	30mm
	TypeB(eLWISE ^{※3})	10mm
カード通信速度	FeliCa	212kbps
	MIFARE [®]	106kbps
	TypeA,B	106k/212k/424k/847kbps
上位通信I/F	規格	USB 1.1準拠
	コネクタ	Mini-B レセクタブル
対応OS	Windows [®] ※4 2000/XP/Vista(32bit版)/7(32bit版/64bit版)	
表示部	LED(緑)1個	
電源	USBバスパワー	
動作環境	0~40℃、20~90%RH(結露・氷結なきこと)	
保存環境	-20~60℃、20~90%RH(結露・氷結なきこと)	
サイズ(Typ値)	75×54×10mm(突起含まず)	

※1 FeliCaはソニー株式会社の登録商標です。FeliCaはソニー株式会社が開発した非接触ICカードの技術方式です。 ※2 MIFARE[®]はNXPセミコンダクターズの登録商標です。 ※3 eLWISEは、エヌ・ティ・ティ・コミュニケーションズ株式会社の商標です。 ※4 Windows[®]はMicrosoft Corporationの米国及びその他の国における登録商標または商標です。

寸法図

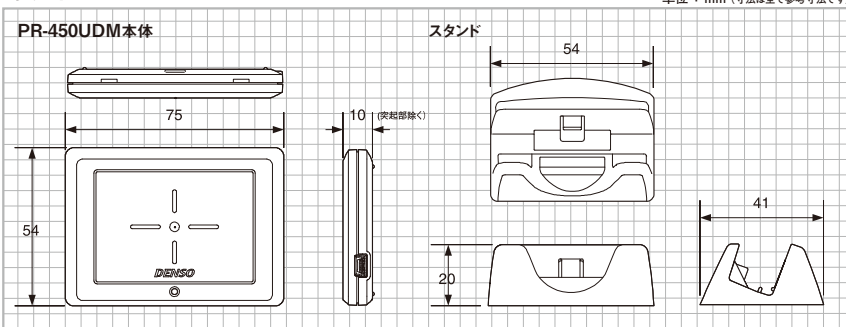

事例

PCセキュリティを強固にする

ICカードの利用で使用者の制限・管理が一元的に行えます

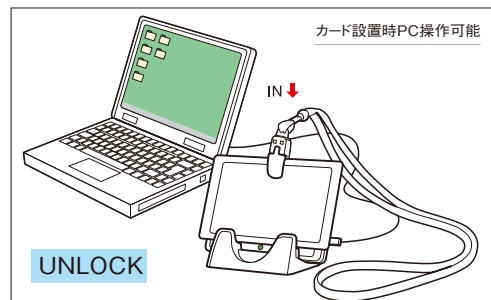
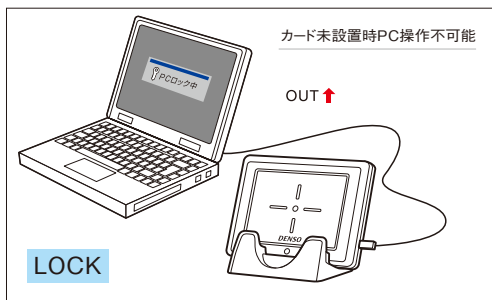

勤怠管理に

PCに接続して、簡易勤怠管理が行えます。

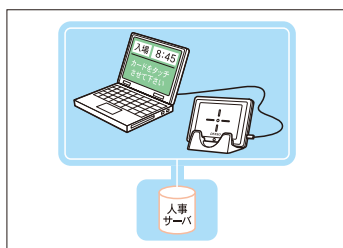

POS端末での決済処理に

POS端末に接続しICカードを利用した決済処理が可能に

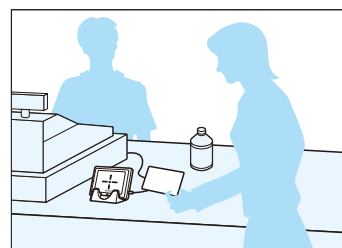

安全にお使い頂くために ●ご使用前に取扱説明書をよくお読みの上、正しくお使いください。 ●外観・仕様等は改良のため、予告なく変更することがあります。 ●このカタログの記載データは、2012年8月現在のものです。

お求め・ご相談はこちらまで。

株式会社 デンソーウェーブ

本社 〒470-2297
愛知県知多郡阿久比町大字草木字芳池 1
東京支社 TEL:03-6367-9677 FAX:03-6367-9729
東北営業所 TEL:022-782-0071 FAX:022-782-0078
静岡営業所 TEL:054-208-3271 FAX:054-655-3275
中部支店 TEL:0566-75-7901 FAX:0566-75-7970
大阪支店 TEL:06-6310-6422 FAX:06-6310-6289
広島営業所 TEL:082-504-1101 FAX:082-504-1105
福岡営業所 TEL:092-643-6900 FAX:092-643-6902
ホームページアドレス <http://www.denso-wave.com/>

環境への取り組み

(株)デンソーウェーブは、製品の開発・設計にあたっては製品EMS (Environmental Management System:環境マネジメントシステム) に則り、環境に与える負荷の軽減を図った製品を送り出しています。
<http://www.denso-wave.com/ja/about/eco.html>